

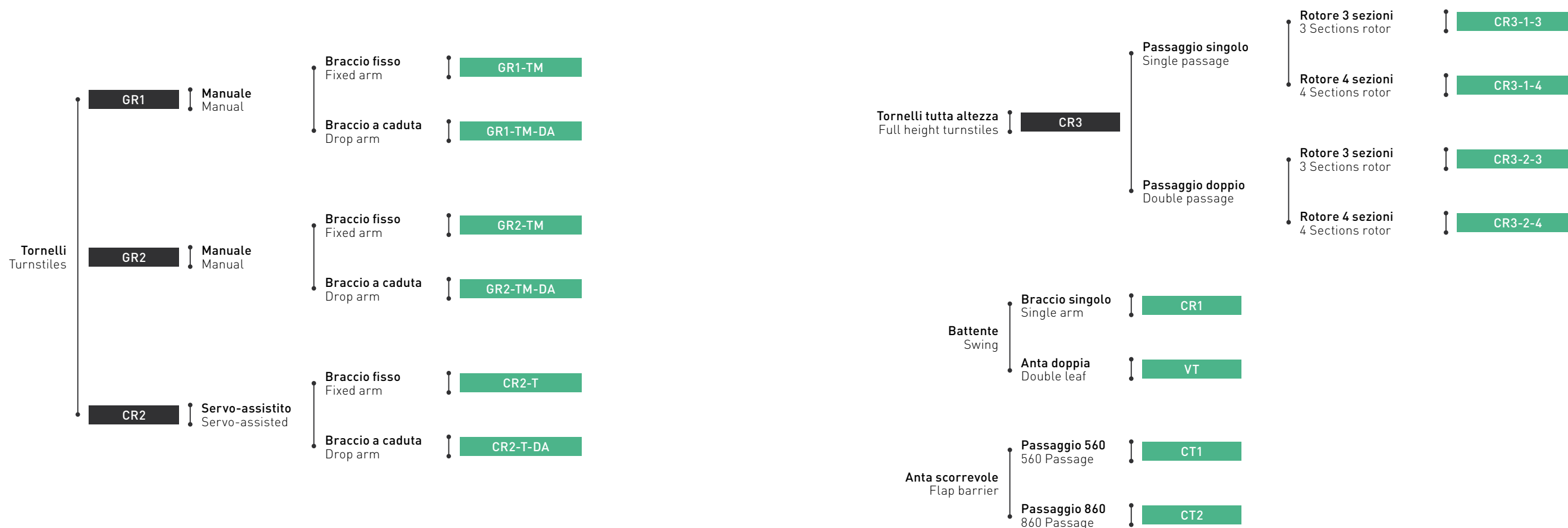

# VARCHI PEDONALI

## PEDESTRIAN ACCESS

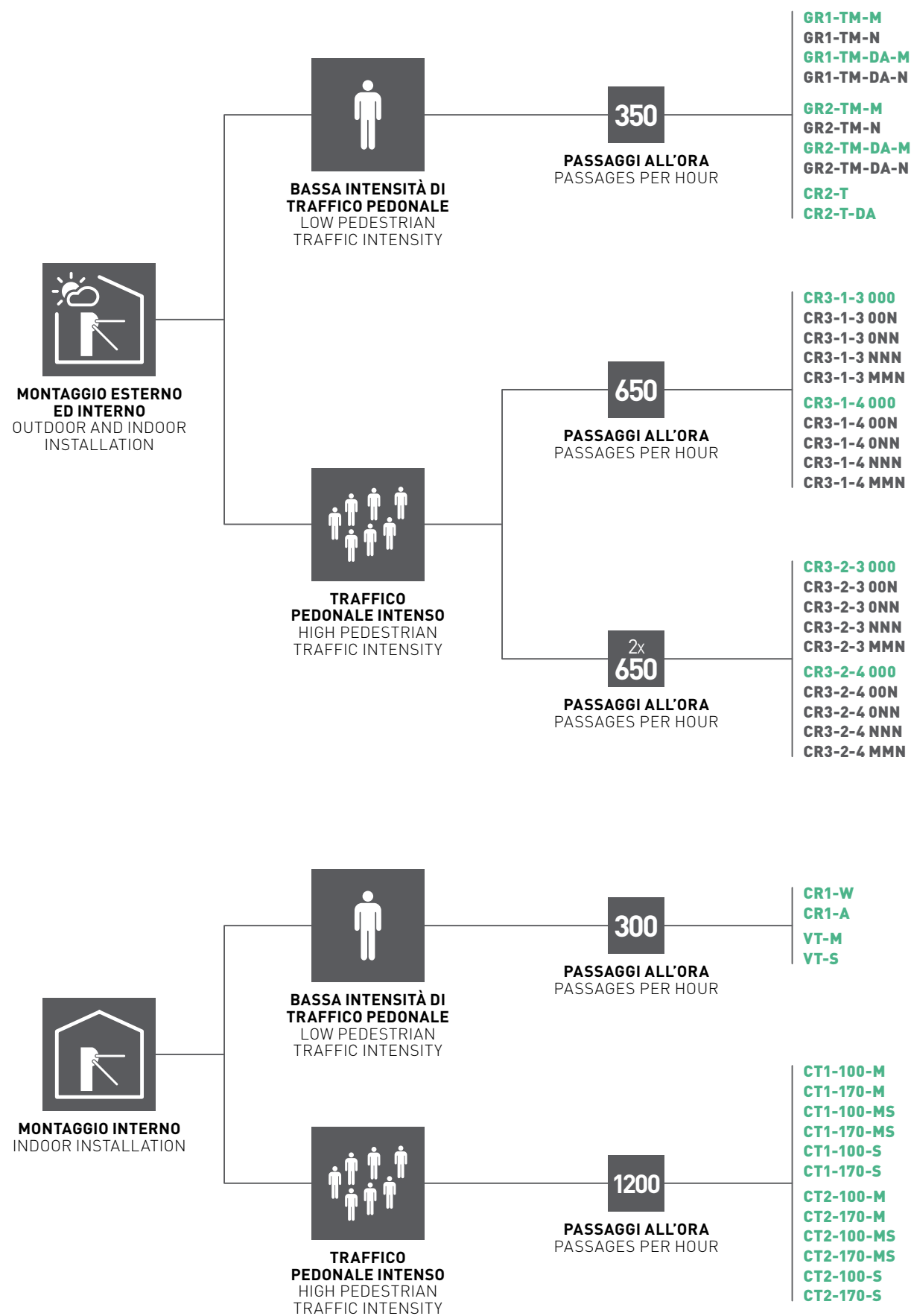



## SCELTA DEL TORNELLO | CHOOSE THE PROPER TURNSTILE

Per effettuare una scelta corretta del tornello da utilizzare per la realizzazione di un controllo accessi pedonale è importante analizzare i seguenti aspetti:

**Luogo:** Ci sono alcuni modelli che sono indicati solo per essere utilizzati all'interno, altri che possono essere utilizzati anche all'esterno, prevedendo un'adeguata copertura. E' sconsigliata l'installazione all'esterno di qualsiasi tornello senza alcuna protezione. Ci possono essere ambienti per i quali il grado IP standard del tornello non è sufficiente a garantire la giusta protezione da acqua e polveri (ambienti sabbiosi, zone di mare). In molti casi, se richiesto, il livello IP del prodotto può essere aumentato rispetto allo standard.

**Intensità del traffico pedonale:** Nell'effettuare la scelta del prodotto da installare va sempre tenuto conto del numero di passaggi/ora che il prodotto dovrà garantire. I tornelli ad alta intensità di passaggio sono in grado di garantire fino a 1200 passaggi/ora, gli altri fino a 350 passaggi/ora.

**Integrazione:** Se il sistema deve essere abbinato ad impianti preesistenti di controllo accessi, antincendio o altro è opportuno accertarsi preventivamente che il tornello scelto abbia tutte le caratteristiche per poter essere integrato nell'impianto.

**Alimentazione:** Tutti i tornelli che trovate nel presente catalogo funzionano a 24V. Qualora la tensione di alimentazione non fosse già presente sul luogo dell'installazione sarà necessario richiedere il trasformatore PS130. La stabilità della corrente è molto importante ai fini di un corretto funzionamento del tornello, se necessario provvedere ad installare uno stabilizzatore di corrente.

To make a proper selection of the turnstile to be used for the construction of a pedestrian access control is important to analyze the following aspects:

**Location:** There are some models which are indicated only to be used inside, others that can also be used outside, envisaging appropriate coverage. It's not recommended for outdoor installation of any turnstile without any protection. There may be environments for which the IP degree standard of the turnstile is not sufficient to ensure the right protection from water and dust (sandy environments, sea areas). In many cases, if required, the IP level of the product can be increased with respect to the standard.

**Intensity of pedestrian traffic:** When making the choice of the product to be installed should always be given the number of passages / hour that the product will provide. The turnstiles high intensity of passage are able to provide up to 1200 passages / hour, the other up to 350 passages / hour.

**Integration:** If the system must be combined with existing systems for access control, fire fighting, or else you should ensure in advance that the turnstile choose has all the features to be integrated into the system.

**Power supply:** All the turnstiles that you find in this catalog are 24V. If the supply voltage is not already present on the installation site will need to request the transformer PS130. The stability of the current is very important for the purposes of a correct operation of the turnstile, if necessary, install a stabilizer of current.

## SBLOCCO | UN-LOCK DEVICE

Tutti i tornelli hanno la possibilità di essere sbloccati manualmente in caso di emergenza. Alcuni modelli offrono la possibilità di sblocco automatico in caso di mancanza di corrente (opzione da richiedere in fase d'ordine), tuttavia, i tornelli non possono essere utilizzati come uscite di sicurezza se non previa verifica e autorizzazione da parte delle autorità competenti in loco.

All turnstiles have the possibility to be unlocked manually in case of emergency. Some models offer the possibility to automatically unlock in the event of a power failure (option to be requested at time of order), however, the turnstiles can not be used as emergency exits if not subject to verification and approval by the competent authorities on site.

## COMANDI | COMMANDS

I tornelli sono predisposti per l'installazione di qualsiasi tipo di comando a contatto pulito.

The turnstiles are prepared for the installation of any kind of command (dry contact).

## DATI TECNICI | TECHNICAL DATA

Tutti i dati tecnici riportati nelle tabelle sono indicativi in quanto soggetti a variazioni dovute a diverse condizioni ambientali, diverse configurazioni degli impianti, voltaggio di rete, stato di usura dei componenti ecc. Inoltre, gli stessi possono subire variazioni dovute all'evoluzione del prodotto.

All technical data contained in the tables are indicative as they are subject to variations due to different environmental conditions, different configurations of the systems, line voltage, the wear of components and so on. Moreover, the same can be subjected to variations due to the evolution of the product.

## MANUTENZIONE | MAINTENANCE

I tornelli richiedono poca manutenzione, tuttavia trattandosi di sistemi che vengono generalmente installati in luoghi ad alta frequenza di passaggio, dove la funzionalità del dispositivo deve essere sempre garantita, si consiglia di effettuare controlli periodici programmati. Fare comunque riferimento al manuale tecnico che accompagna il prodotto per altre informazioni riguardanti la manutenzione.

The turnstiles require little maintenance, however, since systems that are usually installed in places with high frequency of passage, where the functionality of the device must always be guaranteed, it is advisable to carry out periodic schedule. Do, however, refer to the technical manual that accompanies the product for more information regarding the maintenance.



# GR1

Tornello 24 Vac  
24 Vac turnstile



9343979 **GR1-TM-M**  
9343980 **GR1-TM-N**

MONTAGGIO  
ESTERNO ED  
INTERNO  
OUTDOOR  
AND INDOOR  
INSTALLATION

BASSA  
INTENSITÀ  
DI TRAFFICO  
PEDONALE  
LOW  
PEDESTRIAN  
TRAFFIC  
INTENSITY

350  
PASSAGGI  
ALL'ORA  
PASSAGES  
PER HOUR

Tornello 24 Vac manuale bidirezionale, disponibile nella versione verniciata o acciaio inox AISI 304.  
**Braccio fisso.**  
**Disponibile alimentatore PS130.**

24 Vac two-way manual turnstile, available in painted steel or stainless steel AISI 304.  
**Fixed arm.**  
**Available power supply PS130.**



9343981 **GR1-TM-DA-M**  
9343982 **GR1-TM-DA-N**

MONTAGGIO  
ESTERNO ED  
INTERNO  
OUTDOOR  
AND INDOOR  
INSTALLATION

BASSA  
INTENSITÀ  
DI TRAFFICO  
PEDONALE  
LOW  
PEDESTRIAN  
TRAFFIC  
INTENSITY

350  
PASSAGGI  
ALL'ORA  
PASSAGES  
PER HOUR

Tornello 24 Vac manuale bidirezionale, disponibile nella versione verniciata o acciaio inox AISI 304.  
**Braccio a caduta.**  
**Disponibile alimentatore PS130.**

24 Vac two-way manual turnstile, available in painted steel or stainless steel AISI 304.  
**Dropping arm in case of power failure.**  
**Available power supply PS130.**

## CARATTERISTICHE | FEATURES

MODELLO MODEL	T MOVIMENTO SERVO-ASSISTITO SERVO-ASSISTED MOVEMENT	TM MOVIMENTO MANUALE MANUAL MOVEMENT	N ACCIAIO INOX STAINLESS STEEL	M ACCIAIO VERNICIATO POWDER COATING STEEL	BRACCIO FISSO FIXED ARM	DA BRACCIO A CADUTA DROP ARM
<b>GR1-TM-M</b>		✓		✓	✓	
<b>GR1-TM-N</b>		✓	✓		✓	
<b>GR1-TM-DA-M</b>		✓		✓		✓
<b>GR1-TM-DA-N</b>		✓	✓			✓

9343216 **PS130**



Trasformatore 230/24 Vac.  
230/24 Vac transformer.

## SCHEMA TECNICO | TECHNICAL DRAWING

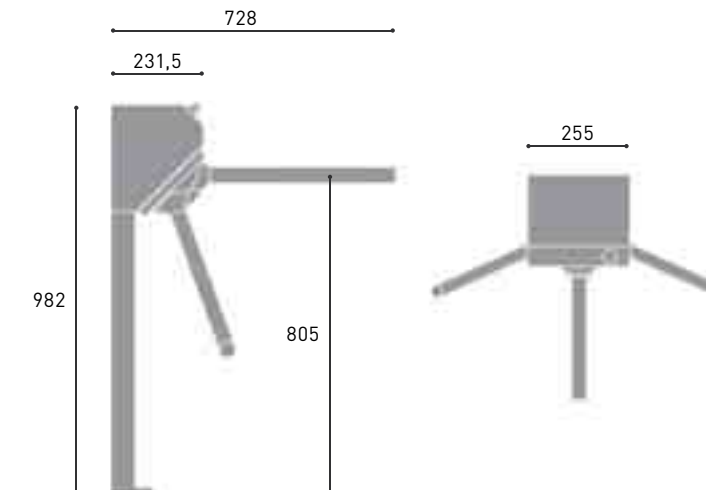

## GR1

ALIMENTAZIONE   POWER SUPPLY	24 Vac
POTENZA ASSORBITA   ABSORBED POWER	60 W
CORRENTE ASSORBITA   ABSORBED CURRENT	2,5 A
TEMPERATURA OPERATIVA   OPERATING TEMPERATURE	-20° / +50° C
GRADO DI PROTEZIONE   PROTECTION LEVEL	IP 33
PESO   WEIGHT	50 kg



# GR2

Tornello 24 Vac  
24 Vac turnstile



9343904 **GR2-TM-M**  
9343903 **GR2-TM-N**

MONTAGGIO  
ESTERNO ED  
INTERNO  
OUTDOOR  
AND INDOOR  
INSTALLATION

BASSA  
INTENSITÀ  
DI TRAFFICO  
PEDONALE  
LOW  
PEDESTRIAN  
TRAFFIC  
INTENSITY

350  
PASSAGGI  
ALL'ORA  
PASSAGES  
PER HOUR

Tornello 24 Vac manuale bidirezionale con indicatori luminosi a diodi che indicano lo stato del tornello, disponibile nella versione verniciata o acciaio inox AISI 304.  
**Braccio fisso.**  
Disponibile alimentatore PS130.

Turnstile 24 Vac manual bidirectional with diode lights that indicate the status of the turnstile, available in painted or stainless steel AISI 304.  
**Fixed arm.**  
Available power supply PS130.



9343906 **GR2-TM-DA-M**  
9343905 **GR2-TM-DA-N**

MONTAGGIO  
ESTERNO ED  
INTERNO  
OUTDOOR  
AND INDOOR  
INSTALLATION

BASSA  
INTENSITÀ  
DI TRAFFICO  
PEDONALE  
LOW  
PEDESTRIAN  
TRAFFIC  
INTENSITY

350  
PASSAGGI  
ALL'ORA  
PASSAGES  
PER HOUR

Tornello 24 Vac manuale bidirezionale con indicatori luminosi a diodi che indicano lo stato del tornello, disponibile nella versione verniciata o acciaio inox AISI 304.  
**Braccio a caduta.**  
Disponibile alimentatore PS130.

Turnstile 24 Vac manual bidirectional with diode lights that indicate the status of the turnstile, available in painted or stainless steel AISI 304.  
**Dropping arm in case of power failure.**  
Available power supply PS130.

## CARATTERISTICHE | FEATURES

MODELLO MODEL	T MOVIMENTO SERVO-ASSISTITO SERVO-ASSISTED MOVEMENT	TM MOVIMENTO MANUALE MANUAL MOVEMENT	N ACCIAIO INOX STAINLESS STEEL	M ACCIAIO VERNICIATO POWDER COATING STEEL	BRACCIO FISSO FIXED ARM	DA BRACCIO A CADUTA DROP ARM
GR2-TM-M		✓		✓	✓	
GR2-TM-N		✓	✓		✓	
GR2-TM-DA-M		✓		✓		✓
GR2-TM-DA-N		✓	✓			✓

9343216 **PS130**



Trasformatore 230/24 Vac.  
230/24 Vac transformer.

## SCHEMA TECNICO | TECHNICAL DRAWING

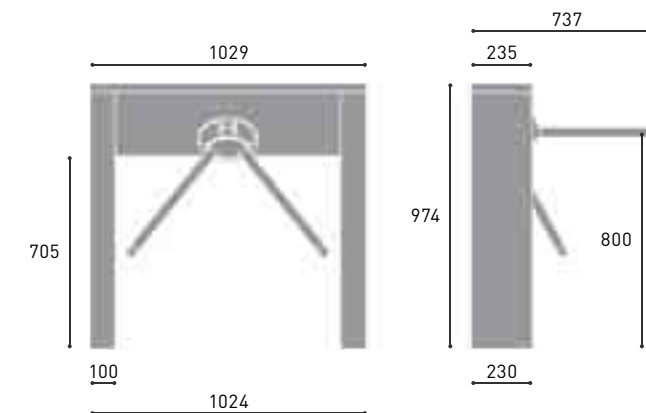

## GR2

ALIMENTAZIONE   POWER SUPPLY	24 Vac
POTENZA ASSORBITA   ABSORBED POWER	60 W
CORRENTE MASSIMA ASSORBITA   MAX. ABSORBED CURRENT	2,5 A
TEMPERATURA OPERATIVA   OPERATING TEMPERATURE	-20° / +50° C
GRADO DI PROTEZIONE   PROTECTION LEVEL	IP 44
PESO   WEIGHT	60 kg



# CR2

Tornello 24 Vac  
24 Vac turnstile



9343200 **CR2-T**



MONTAGGIO  
ESTERNO ED  
INTERNO  
OUTDOOR  
AND INDOOR  
INSTALLATION



BASSA  
INTENSITÀ  
DI TRAFFICO  
PEDONALE  
LOW  
PEDESTRIAN  
TRAFFIC  
INTENSITY

**350**

PASSAGGI  
ALL'ORA  
PASSAGES  
PER HOUR

Tornello 24 Vac servo-assistito bidirezionale con indicatori luminosi a LED che indicano lo stato del tornello, disponibile nella versione in acciaio inox AISI 304.

**Braccio fisso.**  
Disponibile alimentatore PS130.

24 Vac servo-assisted two-way turnstile with LED lights that indicate the status of the turnstile, available in painted steel or stainless steel AISI 304.

**Fixed arm.**  
Available power supply PS130.



9343201 **CR2-T-DA**



MONTAGGIO  
ESTERNO ED  
INTERNO  
OUTDOOR  
AND INDOOR  
INSTALLATION



BASSA  
INTENSITÀ  
DI TRAFFICO  
PEDONALE  
LOW  
PEDESTRIAN  
TRAFFIC  
INTENSITY

**350**

PASSAGGI  
ALL'ORA  
PASSAGES  
PER HOUR

Tornello 24 Vac servo-assistito bidirezionale con indicatori luminosi a LED che indicano lo stato del tornello, disponibile nella versione in acciaio inox AISI 304.

**Braccio a caduta.**  
Disponibile alimentatore PS130.

24 Vac servo-assisted two-way turnstile with LED lights that indicate the status of the turnstile, available in painted steel or stainless steel AISI 304.

**Dropping arm in case of power failure.**  
Available power supply PS130.

## CARATTERISTICHE | FEATURES

MODELLO MODEL	T MOVIMENTO SERVO-ASSISTITO SERVO-ASSISTED MOVEMENT	TM MOVIMENTO MANUALE MANUAL MOVEMENT	N ACCIAIO INOX STAINLESS STEEL	M ACCIAIO VERNICIATO POWDER COATING STEEL	BRACCIO FISSO FIXED ARM	DA BRACCIO A CADUTA DROP ARM
CR2-T	✓		✓		✓	
CR2-T-DA	✓		✓			✓

9343216 **PS130**



Trasformatore 230/24 Vac.  
230/24 Vac transformer.

## SCHEMA TECNICO | TECHNICAL DRAWING

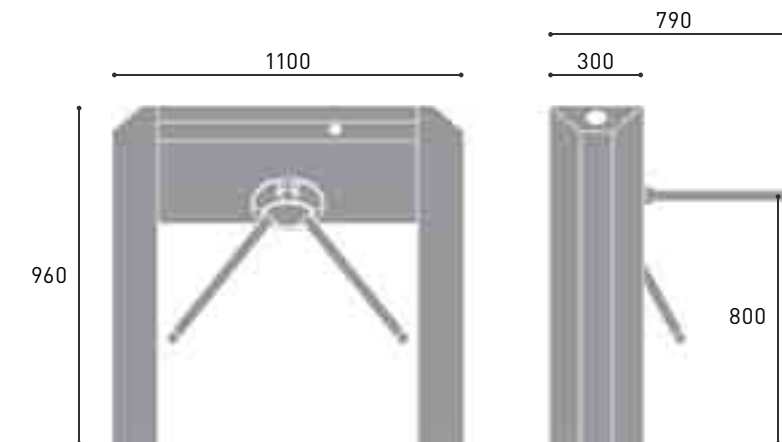

## CR2

ALIMENTAZIONE   POWER SUPPLY	24 Vac
POTENZA ASSORBITA   ABSORBED POWER	130 W
CORRENTE MASSIMA ASSORBITA   MAX. ABSORBED CURRENT	5,4 A
TEMPERATURA OPERATIVA   OPERATING TEMPERATURE	-20° / +50° C
GRADO DI PROTEZIONE   PROTECTION LEVEL	IP 33
PESO   WEIGHT	75 kg



# CR3-1

Tornello tutta altezza 24 Vac - Passaggio singolo  
24 Vac Full height turnstile - Single passage

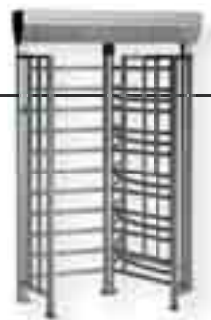

9343219 **CR3-1-3 000**

9343223 **CR3-1-3 00N**  
9343221 **CR3-1-3 0NN**

9343222 **CR3-1-3 NNN**  
9343220 **CR3-1-3 MMN**

**650**

MONTAGGIO ESTERNO ED INTERNO  
OUTDOOR AND INDOOR INSTALLATION

ALTA INTENSITA' DI TRAFFICO PEDONALE  
HIGH PEDESTRIAN TRAFFIC INTENSITY

PASSAGGI ALL'ORA  
PASSAGES PER HOUR

Tornello tutta altezza 24 Vac bidirezionale con indicatori luminosi a LED che indicano lo stato del tornello, disponibile in varie versioni. Passaggio singolo.

**Rotore a 3 sezioni.**  
**Disponibile alimentatore PS130.**

24 Vac single passage full height turnstile, bidirectional, with LED light that indicate the status. Available in different versions.

Three sections rotor.  
Available power supply PS.130.

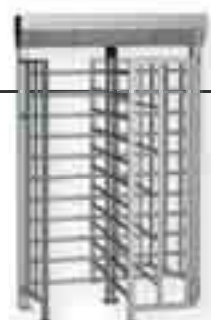

9343914 **CR3-1-4 000**

9343915 **CR3-1-4 00N**  
9343231 **CR3-1-4 0NN**

9343232 **CR3-1-4 NNN**  
9343230 **CR3-1-4 MMN**

**650**

MONTAGGIO ESTERNO ED INTERNO  
OUTDOOR AND INDOOR INSTALLATION

ALTA INTENSITA' DI TRAFFICO PEDONALE  
HIGH PEDESTRIAN TRAFFIC INTENSITY

PASSAGGI ALL'ORA  
PASSAGES PER HOUR

Tornello tutta altezza 24 Vac bidirezionale con indicatori luminosi a LED che indicano lo stato del tornello, disponibile in varie versioni. Passaggio singolo.

**Rotore a 4 sezioni.**  
**Disponibile alimentatore PS130.**

24 Vac single passage full height turnstile, bidirectional, with LED light that indicate the status. Available in different versions.

Four sections rotor.  
Available power supply PS.130.

## SCHEMA TECNICO | TECHNICAL DRAWING

**A** TETTO / ROOF    **B** ROTORE / ROTOR    **C** STRUTTURA / FRAME

**CR3-1-3**

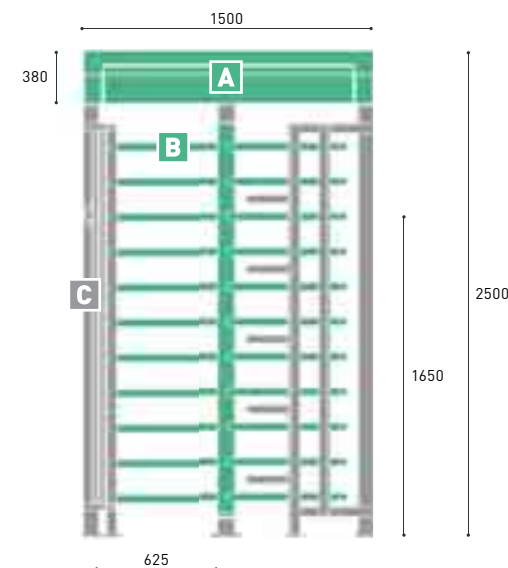
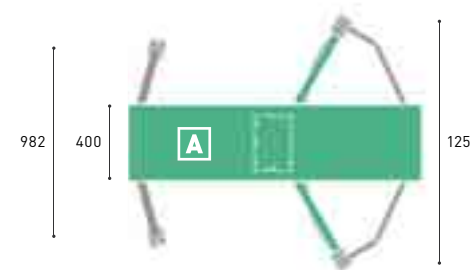

**CR3-1-4**

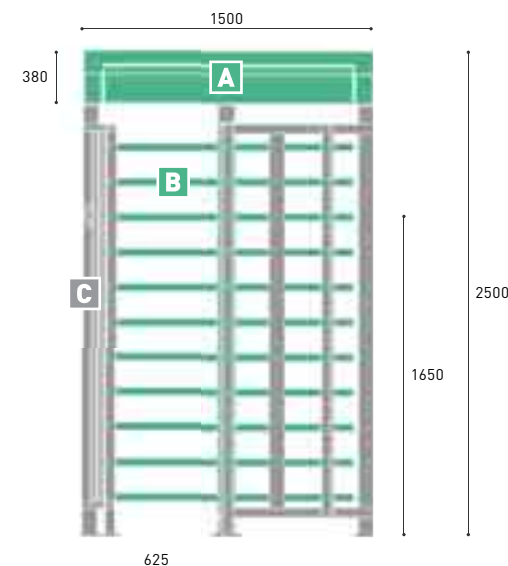
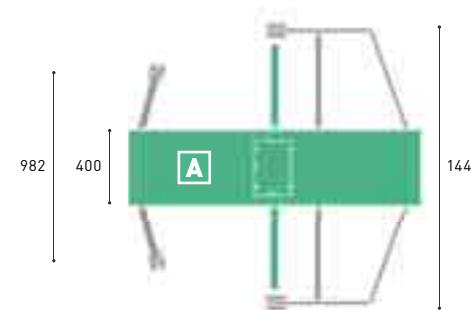

## SEZIONI | SECTIONS



3 sezioni  
3 sections



4 sezioni  
4 sections

## LEGENDA | LEGEND

**CR3 - ■ - ■ A B C**

**0:** acciaio galvanizzato | galvanized steel  
**N:** acciaio inox | stainless steel  
**M:** acciaio verniciato | powder coating steel

**3:** rotore 3 sezioni | 3 sections rotor  
**4:** rotore 4 sezioni | 4 sections rotor

**1:** passaggio singolo | single passage  
**2:** passaggio doppio | double passage

9343216 **PS130**



Trasformatore 230/24 Vac.  
230/24 Vac transformer.

## CARATTERISTICHE | FEATURES

MODELLO MODEL	ACCIAIO GALVANIZZATO GALVANIZED STEEL	ACCIAIO INOX STAINLESS STEEL	ACCIAIO VERNICIATO POWDER COATING STEEL	PASSAGGIO SINGOLO SINGLE PASSAGE	PASSAGGIO DOPPIO DOUBLE PASSAGE	ROTORE 3 SEZIONI 3 SECTIONS ROTOR	ROTORE 4 SEZIONI 4 SECTIONS ROTOR
<b>CR3-1-3 000</b>	<b>A + B + C</b>			✓		✓	
<b>CR3-1-3 00N</b>	<b>A + C</b>	<b>B</b>		✓		✓	
<b>CR3-1-3 0NN</b>	<b>C</b>	<b>A + B</b>		✓		✓	
<b>CR3-1-3 NNN</b>		<b>A + B + C</b>		✓		✓	
<b>CR3-1-3 MMN</b>		<b>B</b>	<b>A + C</b>	✓		✓	
<b>CR3-1-4 000</b>	<b>A + B + C</b>			✓			✓
<b>CR3-1-4 00N</b>	<b>A + C</b>	<b>B</b>		✓			✓
<b>CR3-1-4 0NN</b>	<b>C</b>	<b>A + B</b>		✓			✓
<b>CR3-1-4 NNN</b>		<b>A + B + C</b>		✓			✓
<b>CR3-1-4 MMN</b>		<b>B</b>	<b>A + C</b>	✓			✓

**A** TETTO / ROOF    **B** ROTORE / ROTOR    **C** STRUTTURA / FRAME

## CR

**3-1-3**

**3-1-4**

ALIMENTAZIONE   POWER SUPPLY	24 Vac
POTENZA ASSORBITA   ABSORBED POWER	130 W
CORRENTE MASSIMA ASSORBITA   MAX. ABSORBED CURRENT	5,4 A
TEMPERATURA OPERATIVA   OPERATING TEMPERATURE	-25° / +50° C
GRADO DI PROTEZIONE   PROTECTION LEVEL	IP 44
PESO   WEIGHT	250 kg    270 kg



# CR3-2

Tornello tutta altezza 24 Vac - Passaggio doppio  
24 Vac Full height turnstile - Double passage



9343911 **CR3-2-3 000**

9343912 **CR3-2-3 00N**  
9343913 **CR3-2-3 0NN**

9343242 **CR3-2-3 NNN**  
9343240 **CR3-2-3 MMN**

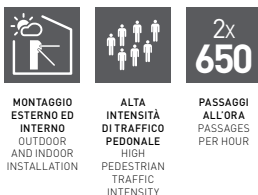

Tornello tutta altezza 24 Vac bidirezionale con indicatori luminosi a LED che indicano lo stato del tornello, disponibile in varie versioni. Passaggio doppio.  
**Rotore a 3 sezioni.**  
**Disponibile alimentatore PS130.**

24 Vac double passage full height turnstile, bidirectional, with LED light that indicate the status. Available in different versions.  
**Three sections rotor.**  
**Available power supply PS.130.**



9343916 **CR3-2-4 000**

9343917 **CR3-2-4 00N**  
9343251 **CR3-2-4 0NN**

9343252 **CR3-2-4 NNN**  
9343250 **CR3-2-4 MMN**



Tornello tutta altezza 24 Vac bidirezionale con indicatori luminosi a LED che indicano lo stato del tornello, disponibile in varie versioni. Passaggio doppio.  
**Rotore a 4 sezioni.**  
**Disponibile alimentatore PS130.**

24 Vac double passage full height turnstile, bidirectional, with LED light that indicate the status. Available in different versions.  
**Four sections rotor.**  
**Available power supply PS.130.**

## SCHEMA TECNICO | TECHNICAL DRAWING

**A** TETTO / ROOF    **B** ROTORE / ROTOR    **C** STRUTTURA / FRAME

CR3-2-3

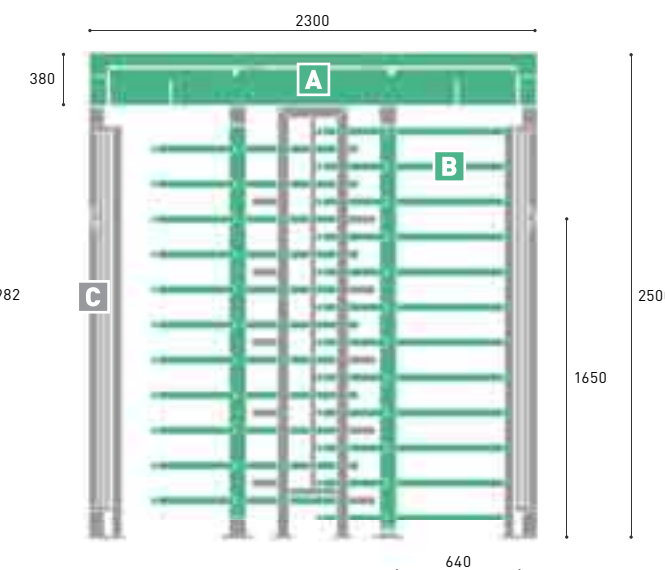
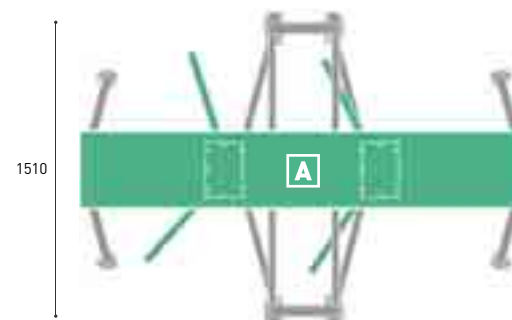

CR3-2-4

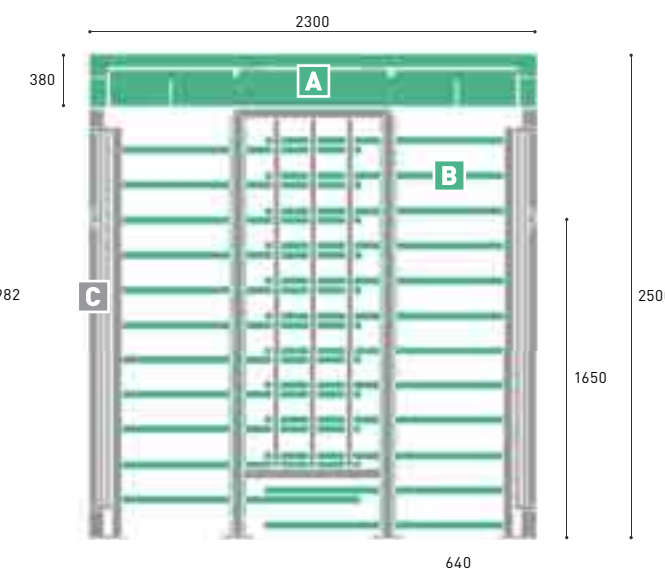
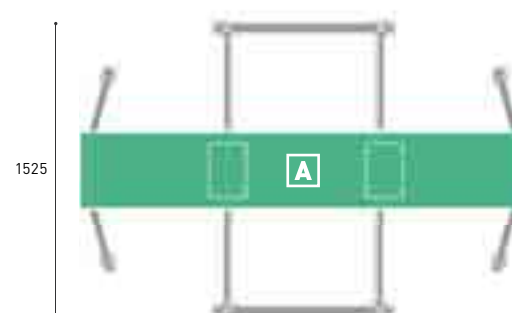

## SEZIONI | SECTIONS



3 sezioni  
3 sections



4 sezioni  
4 sections

## LEGENDA | LEGEND

CR3 - ■ - ■ **A B C**

**0:** acciaio galvanizzato | galvanized steel  
**N:** acciaio inox | stainless steel  
**M:** acciaio verniciato | powder coating steel

**3:** rotore 3 sezioni | 3 sections rotor  
**4:** rotore 4 sezioni | 4 sections rotor

**1:** passaggio singolo | single passage  
**2:** passaggio doppio | double passage

9343216 **PS130**



Trasformatore 230/24 Vac. I tornelli con doppio ingresso necessitano di doppio trasformatore.

230/24 Vac transformer. Double passage full height turnstiles need two transformers.

## CARATTERISTICHE | FEATURES

MODELLO MODEL	ACCIAIO GALVANIZZATO GALVANIZED STEEL	ACCIAIO INOX STAINLESS STEEL	ACCIAIO VERNICIATO POWDER COATING STEEL	PASSAGGIO SINGOLO SINGLE PASSAGE	PASSAGGIO DOPPIO DOUBLE PASSAGE	ROTORE 3 SEZIONI 3 SECTIONS ROTOR	ROTORE 4 SEZIONI 4 SECTIONS ROTOR
CR3-2-3 000	<b>A + B + C</b>				✓	✓	
CR3-2-3 00N	<b>A + C</b>	<b>B</b>			✓	✓	
CR3-2-3 0NN	<b>C</b>	<b>A + B</b>			✓	✓	
CR3-2-3 NNN		<b>A + B + C</b>			✓	✓	
CR3-2-3 MMN		<b>B</b>	<b>A + C</b>		✓	✓	
CR3-2-4 000	<b>A + B + C</b>				✓		✓
CR3-2-4 00N	<b>A + C</b>	<b>B</b>			✓		✓
CR3-2-4 0NN	<b>C</b>	<b>A + B</b>			✓		✓
CR3-2-4 NNN		<b>A + B + C</b>			✓		✓
CR3-2-4 MMN		<b>B</b>	<b>A + C</b>		✓		✓

**A** TETTO / ROOF    **B** ROTORE / ROTOR    **C** STRUTTURA / FRAME

## CR

**3-2-3**

**3-2-4**

ALIMENTAZIONE   POWER SUPPLY	(2x) 24 Vac
POTENZA ASSORBITA   ABSORBED POWER	(2x) 130 W
CORRENTE MASSIMA ASSORBITA   MAX. ABSORBED CURRENT	(2x) 5,4 A
TEMPERATURA OPERATIVA   OPERATING TEMPERATURE	-25° / +50° C
GRADO DI PROTEZIONE   PROTECTION LEVEL	IP 44
PESO   WEIGHT	390 kg      420 kg



# CR1

Tornello automatico elettromeccanico 24 Vdc con braccio battente  
24 Vdc swing pedestrian arm

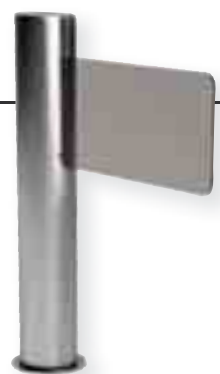

9343807 **CR1-W**

		<b>300</b>
MONTAGGIO INTERNO INDOOR INSTALLATION	BASSA INTENSITA' DI TRAFFICO PEDONALE LOW PEDESTRIAN TRAFFIC INTENSITY	PASSAGGI ALL'ORA PASSAGES PER HOUR

Tornello automatico elettromeccanico a 24 Vdc con braccio battente in vetro temperato (spessore 8mm).  
**Disponibile alimentatore PS130.** 24Vdc automatic electromechanical swing pedestrian arm made of tempered glass (thickness 8mm).  
Available power supply PS.130.

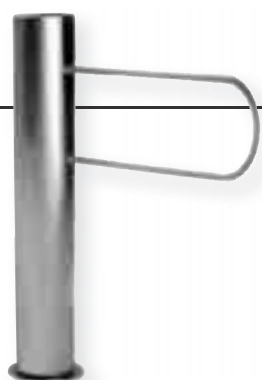

9343806 **CR1-A**

		<b>300</b>
MONTAGGIO INTERNO INDOOR INSTALLATION	BASSA INTENSITA' DI TRAFFICO PEDONALE LOW PEDESTRIAN TRAFFIC INTENSITY	PASSAGGI ALL'ORA PASSAGES PER HOUR

Tornello automatico elettromeccanico a 24Vdc con braccio battente in acciaio inox AISI304.  
**Disponibile alimentatore PS130.** 24Vdc automatic electromechanical swing pedestrian arm made of stainless steel AISI304.  
Available power supply PS.130.

## CARATTERISTICHE | FEATURES

- Struttura in acciaio inox AISI304
- Rapido e facile da installare grazie alla flangia per l'ancoraggio al terreno che consente l'installazione senza dover disassemblare la struttura
- In caso di mancanza di corrente, il braccio viene sbloccato per consentire il passaggio in entrambe le direzioni
- Segnalatore acustico che segnala il tentativo di passaggio forzato e sistema di bloccaggio dell'anta
- Structure made of stainless steel AISI304
- The construction of the device enables mounting it to the foundation without dismantling any part of the device
- In case of power supply failure, the arm remains in an unblocked state and the passage is enabled for both directions
- The mechanism is equipped with a sound signaling system, informing about an unauthorized intent to force the gate arm, and with a automatic block system of the arm

9343216 **PS130**



Trasformatore 230/24 Vac.  
230/24 Vac transformer.

## SCHEMA TECNICO | TECHNICAL DRAWING

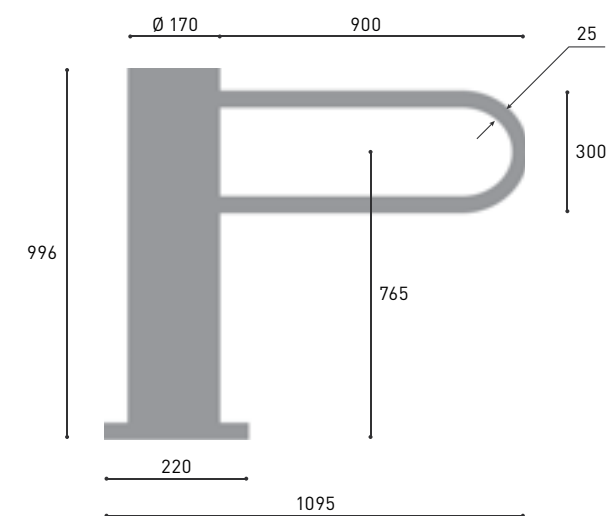
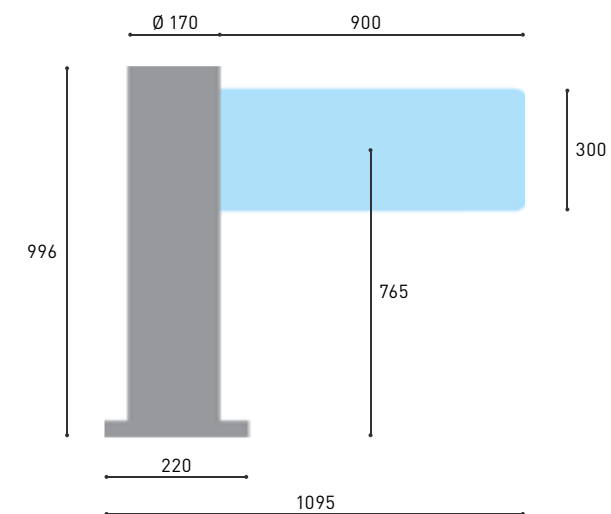

## CR1

## W/A

ALIMENTAZIONE   POWER SUPPLY	24 Vdc
POTENZA ASSORBITA   ABSORBED POWER	60 W
CORRENTE MASSIMA ASSORBITA   MAX. ABSORBED CURRENT	2,5 A
TEMPERATURA OPERATIVA   OPERATING TEMPERATURE	-25° / +50° C
GRADO DI PROTEZIONE   PROTECTION LEVEL	IP 40
PESO   WEIGHT	35 kg



**VT****Automazione per varco pedonale 24 Vdc con anta battente**

24 Vdc swing pedestrian leaf

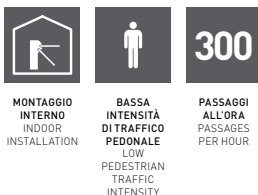
9343809 **VT-M**  
9343808 **VT-S****Automazione per varco pedonale 24 Vdc ad anta battente in vetro temperato (spessore 10mm).****Disponibile alimentatore PS130.**

24 Vdc swing pedestrian leaf made of tempered glass (thickness 10mm).

Available power supply PS.130.

## MASTER & SLAVE

L'automazione per varco pedonale VT è composta da 2 moduli, VT-M (MASTER) e VT-S (SLAVE), i quali non devono essere obbligatoriamente installati in coppia.

Nel caso il cliente necessiti di un singolo modulo ad un'anta, è necessario acquistare il modulo VT-M, in quanto costituisce il dispositivo MASTER.

Il modulo VT-S, invece, costituisce il dispositivo SLAVE, pertanto non può essere installato da solo, ma necessita sempre del modulo VT-M.

The VT swing pedestrian leaf is composed of 2 modules, VT-M (MASTER) and VT-S (SLAVE).

Those two modules don't need to be installed together, but if the customer needs just a single gate with one leaf, he has to install the VT-M module, called MASTER.

The VT-S module, called SLAVE, cannot be installed alone, but it always needs the VT-M module.

## CARATTERISTICHE | FEATURES

- Struttura in acciaio inox AISI304
- In caso di mancanza di corrente, l'anta viene sbloccata per consentire il passaggio in entrambe le direzioni
- Pittogrammi a luci LED che indicano lo stato del dispositivo (croce rossa e freccia verde)
- Sistema di fotocellule che rilevano il passaggio del pedone
- Structure made of stainless steel AISI304
- In case of power supply failure, the leaf remains in an unblocked state and the passage is enabled for both directions
- LED pictograms that indicate the device status (red cross and green arrow)
- System of photocells that detects the passage of the user

9343216 **PS130**

Trasformatore 230/24 Vac.

230/24 Vac transformer.

## SCHEMA TECNICO | TECHNICAL DRAWING

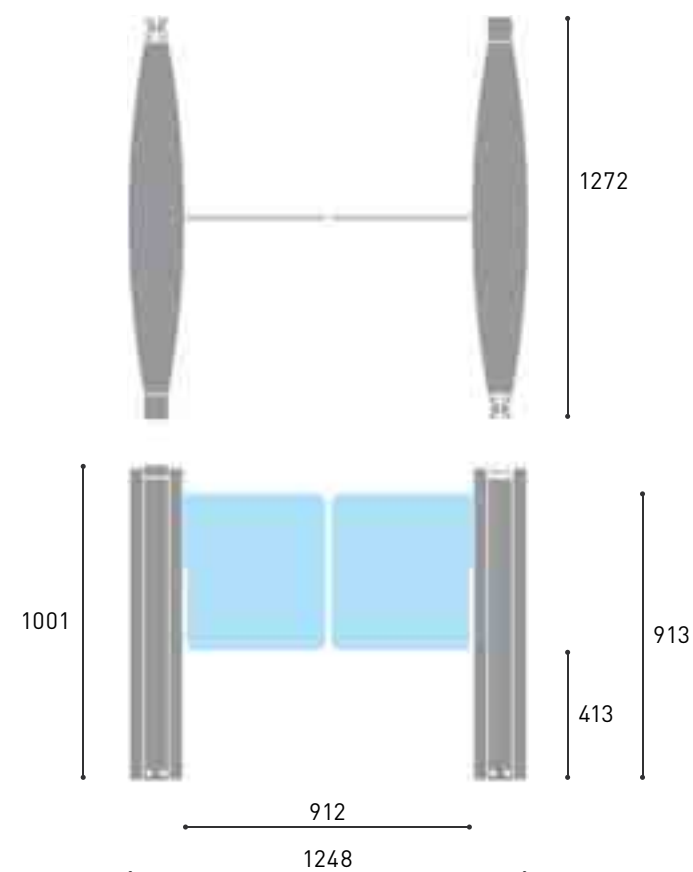
**VT****M/S**

ALIMENTAZIONE   POWER SUPPLY	24 Vdc
POTENZA ASSORBITA   ABSORBED POWER	65 W
CORRENTE MASSIMA ASSORBITA   MAX. ABSORBED CURRENT	2,7 A
TEMPERATURA OPERATIVA   OPERATING TEMPERATURE	-25° / +50° C
GRADO DI PROTEZIONE   PROTECTION LEVEL	IP 40
PESO   WEIGHT	60 kg



# CT1

## Automazione per varco pedonale 24 Vdc con anta scorrevole

24 Vdc pedestrian flap barrier

9343810 **CT1-100-M**  
9343811 **CT1-170-M**



CT1-100-M CT1-170-M

**MONTAGGIO INTERNO**  
INDOOR  
INSTALLATION

**ALTA INTENSITA' DI TRAFFICO PEDONALE**  
HIGH PEDESTRIAN TRAFFIC INTENSITY

**1200**  
PASSAGGI ALL'ORA  
PASSAGES PER HOUR

Automazione per varco pedonale 24 Vdc ad anta scorrevole in vetro temperato (spessore 12mm). Modello MASTER con larghezza anta 240mm.

**Disponibile alimentatore PS130.**

24 Vdc pedestrian flap barrier with arm made of tempered glass (thickness 12mm). MASTER Module with arm width 240mm.

Available power supply PS.130.

9343812 **CT1-100-MS**  
9343813 **CT1-170-MS**



CT1-100-MS CT1-170-MS

**MONTAGGIO INTERNO**  
INDOOR  
INSTALLATION

**ALTA INTENSITA' DI TRAFFICO PEDONALE**  
HIGH PEDESTRIAN TRAFFIC INTENSITY

**1200**  
PASSAGGI ALL'ORA  
PASSAGES PER HOUR

Automazione per varco pedonale 24 Vdc ad anta scorrevole in vetro temperato (spessore 12mm). Modello MASTER/SLAVE con larghezza anta 240mm.

**Disponibile alimentatore PS130.**

24 Vdc pedestrian flap barrier with arm made of tempered glass (thickness 12mm). MASTER/SLAVE Module with arm width 240mm.

Available power supply PS.130.

9343814 **CT1-100-S**  
9343815 **CT1-170-S**



CT1-100-S CT1-170-S

**MONTAGGIO INTERNO**  
INDOOR  
INSTALLATION

**ALTA INTENSITA' DI TRAFFICO PEDONALE**  
HIGH PEDESTRIAN TRAFFIC INTENSITY

**1200**  
PASSAGGI ALL'ORA  
PASSAGES PER HOUR

Automazione per varco pedonale 24 Vdc ad anta scorrevole in vetro temperato (spessore 12mm). Modello SLAVE con larghezza anta 240mm.

**Disponibile alimentatore PS130.**

24 Vdc pedestrian flap barrier with arm made of tempered glass (thickness 12mm). SLAVE Module with arm width 240mm.

Available power supply PS.130.

9343216 **PS130**



Trasformatore 230/24 Vac.  
230/24 Vac transformer.

## SCHEMA TECNICO | TECHNICAL DRAWING

### CT1-100-MS

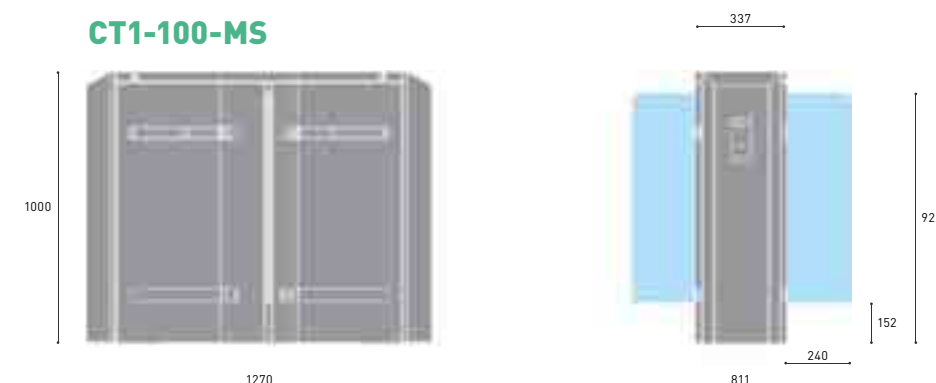

### CT1-170-MS

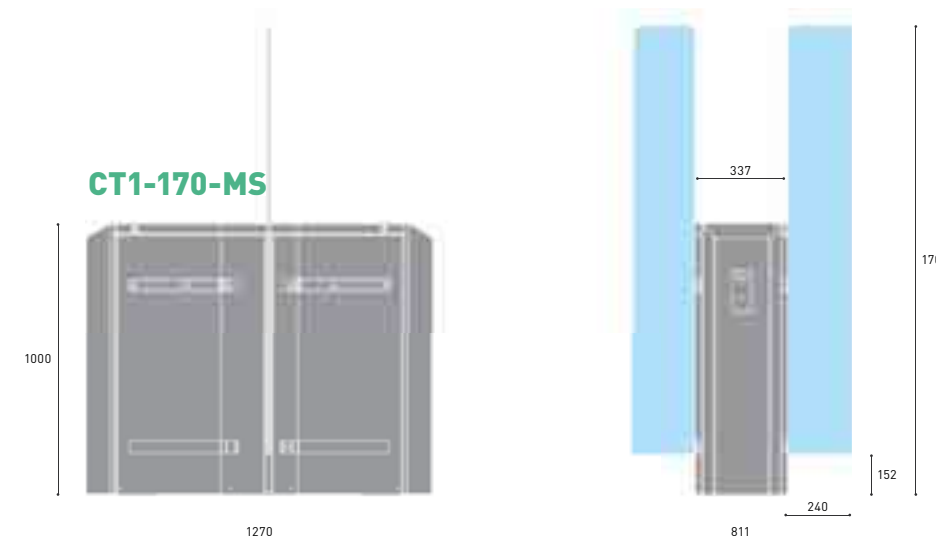

## CARATTERISTICHE | FEATURES

- Struttura in acciaio inox AISI304
- Pittogrammi a luci LED che indicano lo stato del dispositivo (croce rossa e freccia verde)
- Segnalatore acustico che segnala il tentativo di passaggio forzato o non autorizzato (per esempio in caso di tentativo di passaggio di 2 persone contemporaneamente dopo un solo comando di apertura)
- Sistema di bloccaggio dell'anta in chiusura in caso di rilevamento di ostacoli
- Sistema di fotocellule che rilevano il passaggio del pedone

- Structure made of stainless steel AISI304
- LED pictograms that indicate the device status (red cross and green arrow)
- Sound signaling informs among the others on occurrence of no typical situation (for example passage attempt of two persons in the same or different direction without authorization) or detection of unauthorized object in the movement detection area
- Automatic locking system of the arm if it detects an obstacle during the closing movement
- System of photocells that detects the passage of the user

## CT1-100/170

	M/S	MS
ALIMENTAZIONE   POWER SUPPLY	24 Vdc	
POTENZA ASSORBITA   ABSORBED POWER	300 W	600 W
CORRENTE MASSIMA ASSORBITA   MAX. ABSORBED CURRENT	12,5 A	25 A
TEMPO APERTURA/CHIUSURA ANTE   TIME OF WING OPEN/CLOSE OPERATION	0,6"	
ANTA   WING	H=100/170 mm • L=240 mm	
TEMPERATURA OPERATIVA   OPERATING TEMPERATURE	0° / +50° C	
GRADO DI PROTEZIONE   PROTECTION LEVEL	IP 40	
PESO   WEIGHT	160 kg	200 kg



# CT2

Automazione per varco pedonale 24 Vdc con anta scorrevole  
24 Vdc pedestrian flap barrier

9343816 **CT2-100-M**  
9343817 **CT2-170-M**



CT2-100-M CT2-170-M

**MONTAGGIO INTERNO**  
INDOOR INSTALLATION

**ALTA INTENSITA' DI TRAFFICO PEDONALE**  
HIGH PEDESTRIAN TRAFFIC INTENSITY

**1200**  
PASSAGGI ALL'ORA  
PASSAGES PER HOUR

Automazione per varco pedonale 24 Vdc ad anta scorrevole in vetro temperato (spessore 12mm). Modello MASTER con larghezza anta 385mm.

**Disponibile alimentatore PS130.**

24 Vdc pedestrian flap barrier with arm made of tempered glass (thickness 12mm). MASTER Module with arm width 385mm.

Available power supply PS.130.

9343818 **CT2-100-MS**  
9343819 **CT2-170-MS**

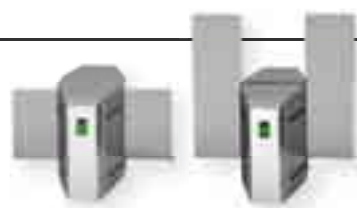

CT2-100-MS CT2-170-MS

**MONTAGGIO INTERNO**  
INDOOR INSTALLATION

**ALTA INTENSITA' DI TRAFFICO PEDONALE**  
HIGH PEDESTRIAN TRAFFIC INTENSITY

**1200**  
PASSAGGI ALL'ORA  
PASSAGES PER HOUR

Automazione per varco pedonale 24 Vdc ad anta scorrevole in vetro temperato (spessore 12mm). Modello MASTER/SLAVE con larghezza anta 385mm.

**Disponibile alimentatore PS130.**

24 Vdc pedestrian flap barrier with arm made of tempered glass (thickness 12mm). MASTER/SLAVE Module with arm width 385mm.

Available power supply PS.130.

9343820 **CT2-100-S**  
9343821 **CT2-170-S**

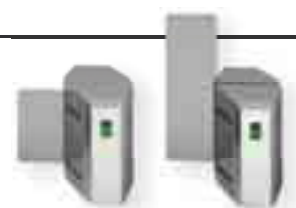

CT2-100-S CT2-170-S

**MONTAGGIO INTERNO**  
INDOOR INSTALLATION

**ALTA INTENSITA' DI TRAFFICO PEDONALE**  
HIGH PEDESTRIAN TRAFFIC INTENSITY

**1200**  
PASSAGGI ALL'ORA  
PASSAGES PER HOUR

Automazione per varco pedonale 24 Vdc ad anta scorrevole in vetro temperato (spessore 12mm). Modello SLAVE con larghezza anta 385mm.

**Disponibile alimentatore PS130.**

24 Vdc pedestrian flap barrier with arm made of tempered glass (thickness 12mm). SLAVE Module with arm width 385mm.

Available power supply PS.130.

9343216 **PS130**



Trasformatore 230/24 Vac.  
230/24 Vac transformer.

## SCHEMA TECNICO | TECHNICAL DRAWING

CT2-100-MS

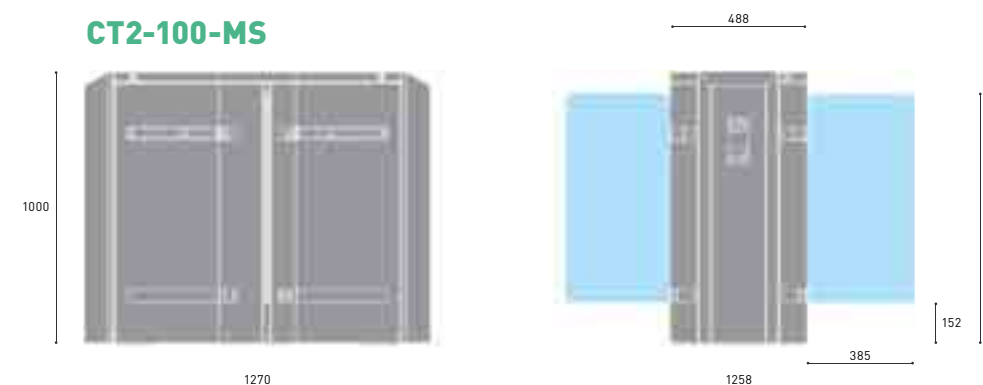

CT2-170-MS

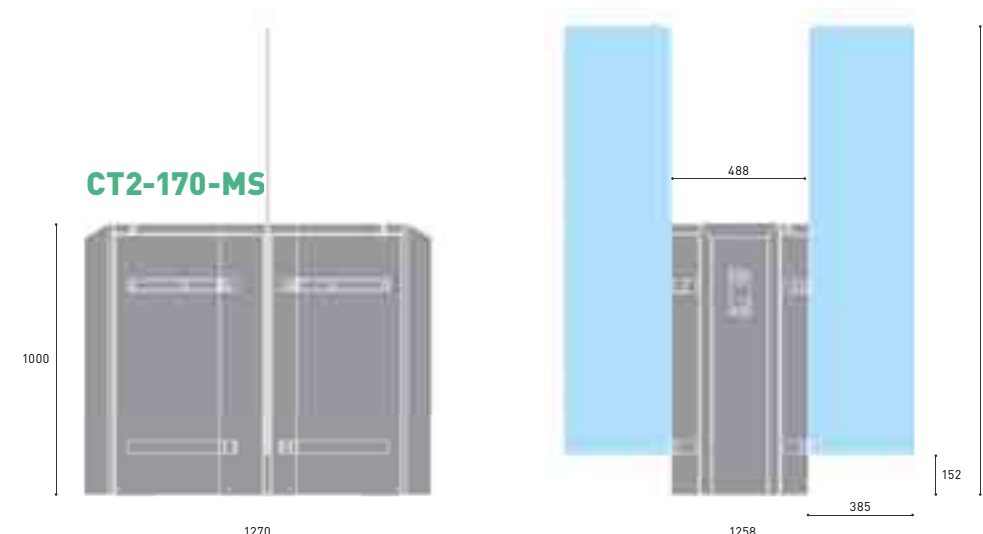

## CARATTERISTICHE | FEATURES

- Struttura in acciaio inox AISI304
- Pittogrammi a luci LED che indicano lo stato del dispositivo (croce rossa e freccia verde)
- Segnalatore acustico che segnala il tentativo di passaggio forzato o non autorizzato (per esempio in caso di tentativo di passaggio di 2 persone contemporaneamente dopo un solo comando di apertura)
- Sistema di bloccaggio dell'anta in chiusura in caso di rilevamento di ostacoli
- Sistema di fotocellule che rilevano il passaggio del pedone

- Structure made of stainless steel AISI304
- LED pictograms that inform about the device status (red cross and green arrow)
- Sound signaling informs among the others on occurrence of no typical situation (for example passage attempt of two persons in the same or different direction without authorization) or detection of unauthorized object in the movement detection area
- Automatic locking system of the arm if it detects an obstacle during the closing movement
- System of photocells that detects the passage of the user

## CT2-100/170

	M/S	MS
ALIMENTAZIONE   POWER SUPPLY	24 Vac	
POTENZA ASSORBITA   ABSORBED POWER	300 W	600 W
CORRENTE MASSIMA ASSORBITA   MAX. ABSORBED CURRENT	12,5 A	25 A
TEMPO APERTURA/CHIUSURA ANTE   TIME OF WING OPEN/CLOSE OPERATION	0,6"	
ANTA   WING	H=100/170 mm • L=385 mm	
TEMPERATURA OPERATIVA   OPERATING TEMPERATURE	0° / +50° C	
GRADO DI PROTEZIONE   PROTECTION LEVEL	IP 40	
PESO   WEIGHT	160 kg	200 kg

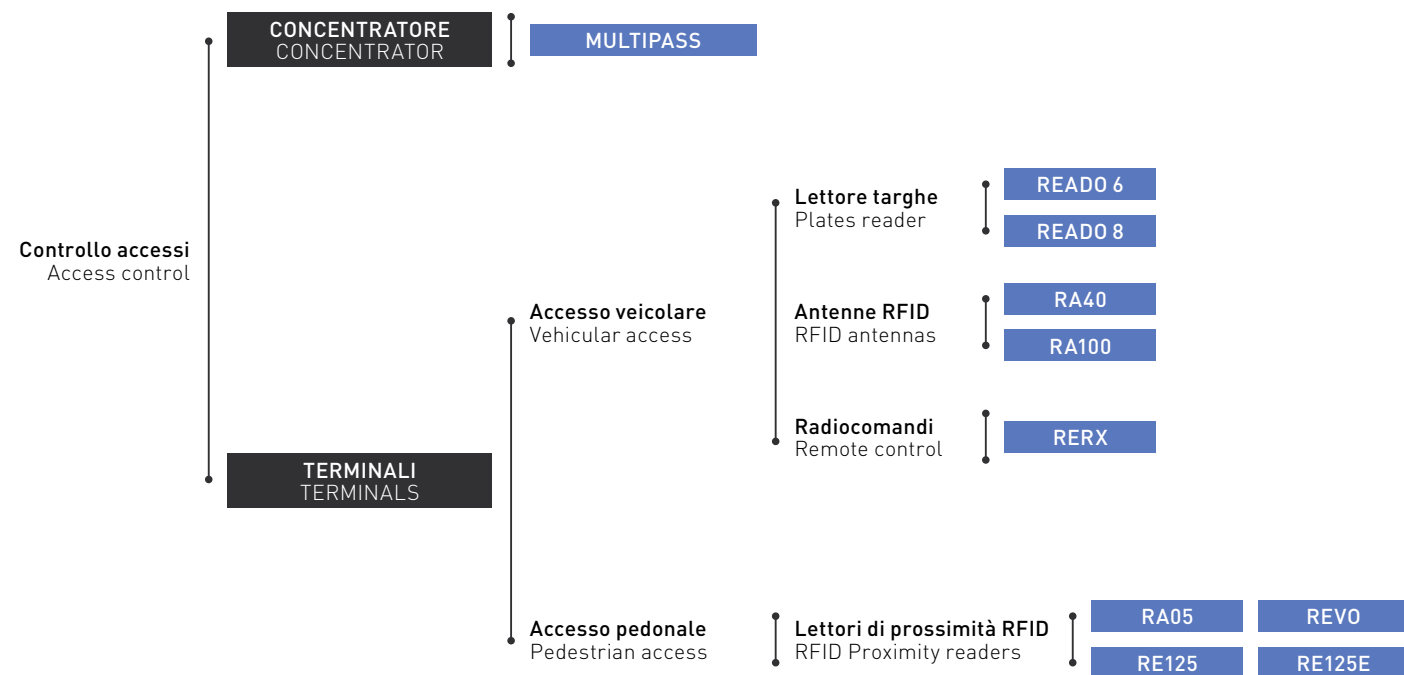



# MULTIPASS

Concentratore  
Concentrator



## 9176910 MULTIPASS

Il concentratore MULTIPASS è un sistema tutto integrato che permette un controllo accessi in tempo reale. Il concentratore permette la connessione fino a 255 punti di accesso. Ha una interfaccia TCP/IP per la connessione alla rete. Permette di amministrare l'intero sistema di controllo accessi (utenti, lettori, tessere, etc) da qualsiasi PC in rete con installato un semplice browser internet (i.e. Explorer).

MULTIPASS è studiato per un montaggio su profilo DIN.

Non richiede l'installazione di ulteriori software, MULTIPASS è pronto all'uso. L'affidibilità del sistema è garantita da un processore VORTEX 86 800 MHz, supportato da una RAM di 256 MB. È pertanto consigliabile per un sistema di media-gamma fino a 255 terminali e un numero illimitato di tessere. Più concentratori possono lavorare in parallelo per creare sistemi più ampi.

### MULTIPASS può operare come:

- Stand-Alone: gestione di tutti i terminali collegati ad esso tramite una linea seriale RS485
- Primario: gestione di tutti i terminali collegati ad esso tramite una linea seriale RS485 ed inoltre la gestione di tutti i terminali collegati al secondario. Primario e secondario sono collegati via Ethernet. Il secondario a sua volta può essere un altro MULTIPASS
- Secondario: il secondario è connesso al MULTIPASS primario o ad un computer host, attraverso un Network Ethernet TCP/IP

The MULTIPASS concentrator is an All-in-One system that provides real-time Access Control. The Concentrator enables the connection to up to 255 Access Control readers. It has a TCP/IP interface for connection to the NET. It is possible to administrate the whole Access Control system (users, readers, cards, etc.) from any PC of the NET, that is equipped with a standard browser (like Internet Explorer).

The MULTIPASS is designed for DIN rail mounting.

There is no need of installing any additional software, the MULTIPASS is ready to use. The system is reliable thanks to a Vortex86 800MHz processor, supported by 256MB RAM. It is therefore also advisable for mid-scale systems with up to 255 terminals and an unlimited number of TAGS. Several Concentrator can run in parallel for creating larger systems.

### The MULTIPASS can operate as:

- Stand-Alone: management of all the terminals connected to it via RS485 serial line
- Primary: management of all the terminals connected to it via RS485 serial line and also all the terminals connected to its Secondary. Primary and secondaries are connected via Ethernet. The Secondary can be another MULTIPASS
- Secondary: The secondary is connected to a MULTIPASS Primary or to a host computer, across Ethernet-TCP/IP network

## CARATTERISTICHE | FEATURES

- Controllo degli accessi in tempo reale (non necessita di PC dedicato)
- Software incluso
- Controllare fino a 255 terminali (lettori, antenne, lettori targhe, etc e un numero illimitato di tessere/telecomandi rolling code)
- Gestire diversi gruppi di persone
- Gestire tessere a scalare/abbonamenti
- Abilitare/disabilitare tessere e/o utenti
- Gestire diverse zone di accesso / fasce orarie
- Gestione del sistema via remoto
- Assistenza tecnica via remoto
- Sistema e funzioni espandibili
- Diversi livelli di accesso per la programmazione
- Back up automatico degli eventi/transazioni registrate
- Lista delle transazioni /eventi registrati esportabile in formato Excel
- Access control in real time (it doesn't need a PC dedicate)
- Software included
- It manages up to 255 terminals (readers, antennas ) and unlimited number of TAGS
- It manages different groups of people
- It manages subscriptions
- It enables and disables tags and users
- It manages different access zones / different time bands
- Remote management of the system
- Remote programming service
- Extention of the system and functions
- Different access level for programming
- Automatic back up of the recorded events / transactions
- Recorded events/transaction exportable in Excel format

## 9862030 MTP-A



Alimentatore 12 Vdc con fissaggio DIN.  
12 Vdc power supply with DIN mounting.

## MULTIPASS

FUNZIONALITÀ   FUNCTIONALITY	Multimaster
CPU	800Mhz Vortex86dx System-On-Chip
MEMORIA DI SISTEMA   SYSTEM MEMORY	256Mb Ddr2
ALIMENTAZIONE/CONSUMO   POWER SUPPLY/CONSUMPTION	12 Vdc / 350 mA Max.
ETHERNET	Ethernet 10/100Mbps
USB	2 Usb 2.0
INTERFACCIA   INTERFACE	1 Serial Ports Rs232 2 Serial Ports Rs485 (With Isolated Masses) 2 Output Relay (Nc + No) 4 Digital Input
COMPACT FLASH	Memory Expansion Compact Flash (Included)
DISPLAY	2X16 (Full Version)
TASTIERA   KEYBOARD	6 Buttons (Full Version)
SEGNALE   SIGNALS	3 Led Led Red: (Power) Led Red: (Rxd) Led Green: (Txd)
TEMPERATURA OPERATIVA   OPERATING TEMPERATURE	0°C - 50°C (Indoor Installation Only)
BOX	8M-DIN
MATERIALE   MATERIAL	ABS